

digitale5i

areacut5

automatic cutting machine

INNOVATION SINCE ...



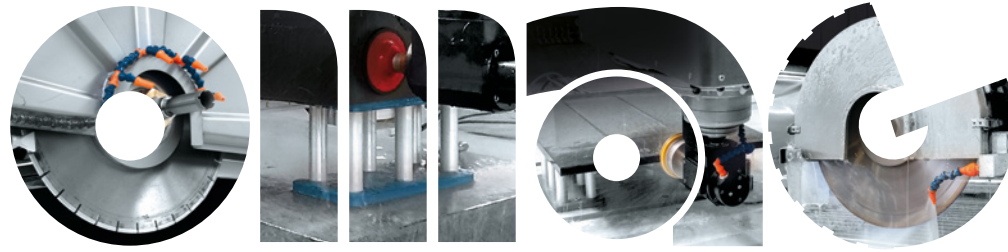

+ make your machine smart

Omaga SPA is one of the industry **leaders in the production of machinery for processing** marble, natural stone, quartzites, glass, ceramics and plastic material. The recognized leadership in this sector is merit to a company concept that OMAG has set itself since the beginning of its industrial path. The level of specialization and expertise achieved **allows standard production to be developed beyond limits to achieve machinery that meet the personal needs of its customers.** OMAG does not limit itself to designing and building its own machinery but has concentrated strategic partners in its production area to achieve corporate synergy for global quality excellence. The seriousness, professionalism and support of **competent and punctual after-sales assistance** is an advantage for OMAG and an assurance for the customer. After choosing and installing the machine, the relationship with OMAG continues: **OMAG provides the customer with a perfect mastery of each function of the machine** and the ability to execute all of its expectations.

*OMAG Spa è uno dei leader del settore nella produzione di macchine utensili e centri per la lavorazione del marmo, della pietra naturale, di quarziti, vetro, ceramica e materie plastiche. La leadership riconosciuta nel settore è una posizione di merito dovuta a una concezione di azienda che OMAG si è prefissata dall'inizio del suo percorso industriale. Il livello di specializzazione ed esperienza raggiunti le permettono di **conseguire progetti oltre gli standard produttivi per soddisfare esigenze personalizzate dei propri clienti.** OMAG non si limita a progettare e costruire le proprie macchine utensili, ma ha concentrato nella propria area produttiva aziende satelliti per coprire competenze in sinergia fra di loro per il controllo globale della qualità. La serietà, la professionalità e il supporto di un'assistenza post-vendita competente e puntuale è per OMAG un punto di forza, una certezza per il cliente. Dopo aver scelto e installato la macchina, il rapporto con OMAG continua: OMAG provvede ad affiancare il cliente fino alla perfetta padronanza di ogni funzione della macchina e di tutte le lavorazioni particolari.*

History

Storia



Since 1979: history of knowledge,
to future technology... and beyond...

OMAG S.p.A., with an experience of almost five decades and a research and development department that constantly studies and works on new technologies, develops and builds work centers for different sectors to which it guarantees quality and reliability. OMAG S.p.A. is present on the machine high performance automatics market and boasts great experience and an enviable know-how in the field of cutting, polishing, sculpture. OMAG S.p.A. operates globally: the main markets are the Americas, Asia, Europe and Italy, all widely supported by a network of sales and assistance structures. OMAG is known worldwide thanks to the tradition and technological excellence of its products which, to date, is composed of a wide choice of numerically controlled work centers.

Dal 1979 la storia dell'esperienza al servizio della tecnologia futura... e oltre...

OMAG S.p.A., con un'esperienza di quasi cinque decenni ed un reparto di ricerca e sviluppo che costantemente studia e lavora su nuove tecnologie, sviluppa e costruisce centri di lavoro per diversi settori ai quali garantisce qualità e affidabilità. OMAG S.p.A. è presente sul mercato delle macchine utensili e vanta una grande esperienza e un invidiabile know-how nel campo del taglio, della lucidatura, della scultura. OMAG S.p.A. opera a livello globale: i mercati principali sono Americhe, Asia, Europa ed Italia, tutti ampiamente supportati da una rete di strutture di vendita e di assistenza. OMAG è conosciuta a livello mondiale grazie alla tradizione ed all'eccellenza tecnologica dei propri prodotti che, ad oggi, è composta da un'ampia scelta di centri di lavoro a controllo numerico.

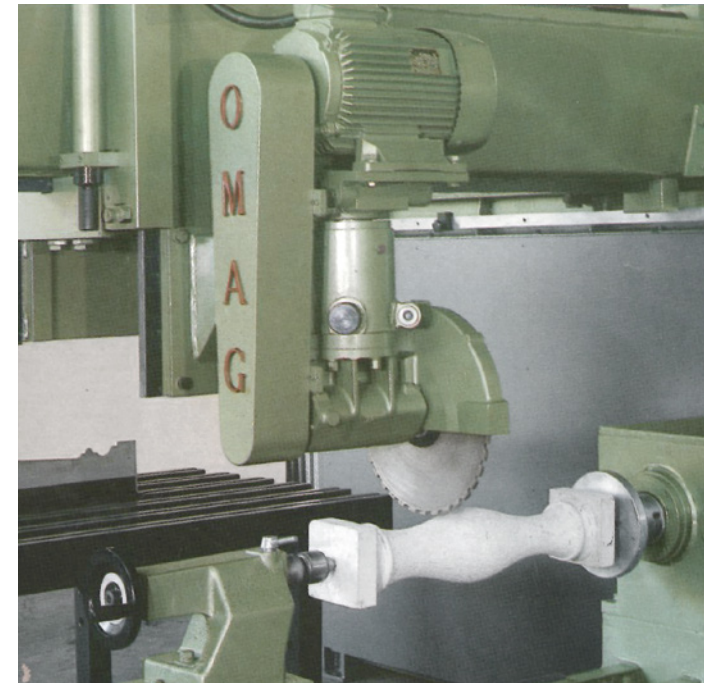

1980 ● Formacolonne

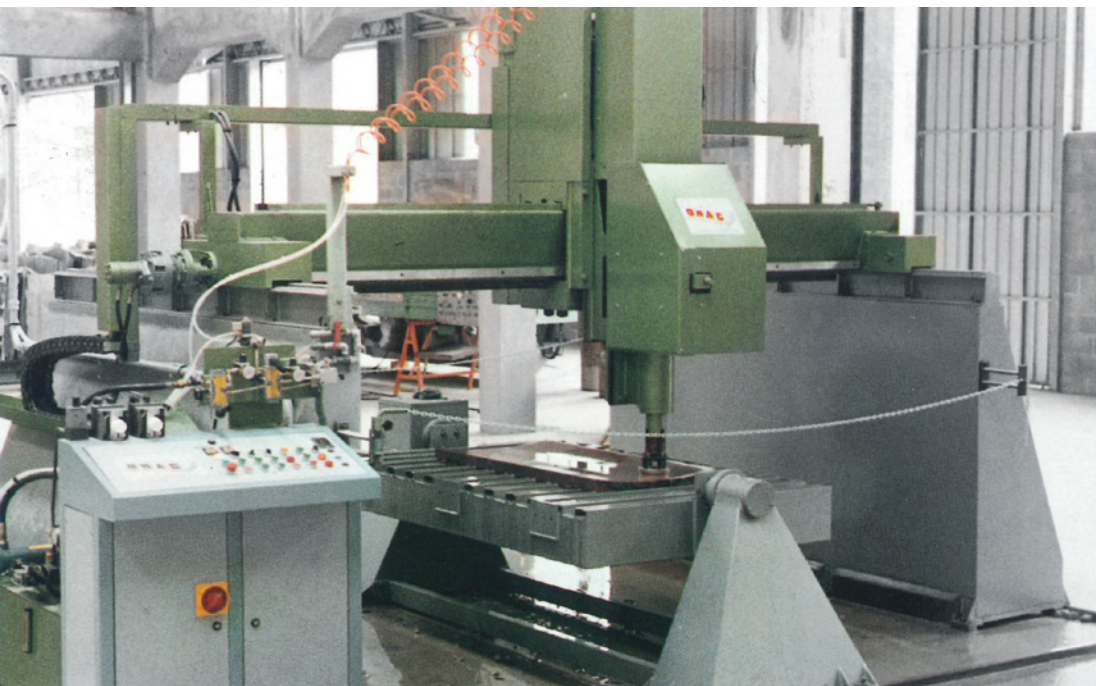

1985 ● Lucicurva



2024 ● Area 5 Advanced

Values & Services

Valori & Servizi

+Omag Plus

Omag SPA is one of the industry **leaders in the production of machinery for processing** marble, natural stone, quartzites, glass, ceramics and plastic material. The recognized leadership in this sector is merit to a company concept that OMAG has set itself since the beginning of its industrial path. The level of specialization and expertise achieved **allows standard production to be developed beyond limits to achieve machinery that meet the personal needs of its customers.** OMAG does not limit itself to designing and building its own machinery but has concentrated strategic partners in its production area to achieve corporate synergy for global quality excellence. The seriousness, professionalism and support of **competent and punctual after-sales assistance** is an advantage for OMAG and an assurance for the customer. After choosing and installing the machine, the relationship with OMAG continues: **OMAG provides the customer with a perfect mastery of each function of the machine** and the ability to execute all of its expectations.



Discover the details

Precision
Versality
Industry 4.0
Transition 5.0

Software
Omag Hub
OMP Software
OM Office Suite

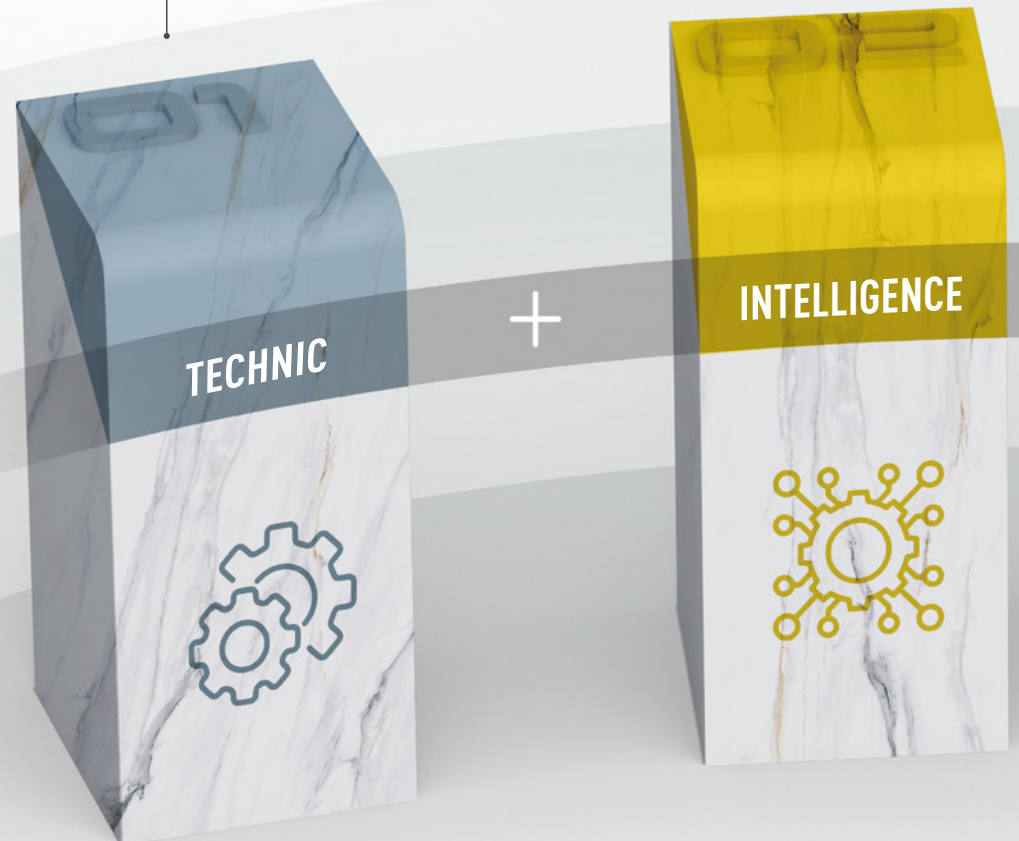

- Training
- Omag Tech Center
- Maintenance
- Helpline & Remote Diagnosis
- Preventative Check-Up
- Spare Parts

- Machine Geometry
- Retrofitting Machines



OMAG Spa è uno dei **leader del settore nella produzione di macchine utensili e centri per la lavorazione del marmo, della pietra naturale, di quarziti, vetro, ceramica e materie plastiche**. La leadership riconosciuta nel settore è una posizione di merito dovuta a una concezione di azienda che OMAG si è prefissata dall'inizio del suo percorso industriale. Il livello di specializzazione ed esperienza raggiunti le permettono di **conseguire progetti oltre gli standard produttivi per soddisfare esigenze personalizzate dei propri clienti**. OMAG non si limita a progettare e costruire le proprie macchine utensili, ma ha concentrato nella propria area produttiva aziende satelliti per coprire competenze in sinergia fra di loro per il controllo globale della qualità. La serietà, la professionalità e il supporto di un'assistenza **post-vendita competente e puntuale** è per OMAG un punto di forza, una certezza per il cliente. Dopo aver scelto e installato la macchina, il rapporto con OMAG continua: OMAG provvede ad **affiancare il cliente fino alla perfetta padronanza di ogni funzione della macchina** e di tutte le lavorazioni particolari.



Scopri tutti i dettagli

+ Experience^{of} technology

Industry 4.0 has for some years been at the centre of **economic transformation** in Italy and the World. Its processes stem from the fourth industrial revolution and that is leading to a fully automated and interconnected industrial production. Industry 4.0, including a technological mix of robotics, sensors, connection and programming, represents a **new revolution** in the way of manufacturing products and organizing work. This revolution, compared to the previous ones, sees as championing the use within the production plant of “**enabling technologies**”, solutions or **technological improvements**, which contain a lot of research and development within them and are able to “Revitalize the production system”. This technology allows bringing more information, more integration, more interaction and more efficiency to factories inside and outside, renewing processes and systems but also bringing new rules of communication and service. New generation software that allows making it possible to understand and transform the plurality of information that can be generated by a high-tech machine into strategic actions.

- cutting
- carving
- contouring
- shaping
- polishing
- engraving

Esperienza della tecnologia

L'industria 4.0 è da alcuni anni al centro della **trasformazione economica** in Italia e nel mondo ed è un processo che scaturisce dalla quarta rivoluzione industriale e che sta portando alla produzione industriale del tutto automatizzata e interconnessa. L'Industria 4.0, includendo un mix tecnologico di robotica, sensoristica, connessione e programmazione, rappresenta una **nuova rivoluzione** rispetto al modo di fabbricare i prodotti e di organizzare il lavoro. Questa rivoluzione, rispetto alle precedenti, vede come protagonista l'utilizzo all'interno dell'impianto di produzione di "**tecnologie abilitanti**", soluzioni o **miglioramenti tecnologici**, cioè che racchiudono al loro interno molta attività di ricerca e sviluppo e sono in grado di "rivitalizzare il sistema produttivo". Tale tecnologia è capace di portare dentro e fuori alle fabbriche più informazioni, più integrazione, più interazione e più efficienza, rinnovando i processi e i sistemi ma anche portando nuove regole di comunicazione e di servizio. Software di nuova generazione che permettono di rendere comprensibili e trasformare in azioni strategiche la pluralità di informazioni che possono essere generate da una macchina ad alta tecnologia.

Automatic cutting machine

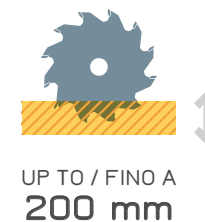

Stronger than granite

This work center has been thought for the purpose to offer in a small space, a machine capable of being able to carry out all the operations required to a laboratory both small and medium size. The high speed of movement, the accelerations of the axes are guaranteed by a digital control system.

Più forte del granito

Questo centro di lavoro è stato pensato allo scopo di offrire in un piccolo spazio una macchina in grado di eseguire tutte le operazioni necessarie a un laboratorio di piccole e medie dimensioni. L'alta velocità di movimento, le accelerazioni degli assi sono garantite da un sistema di controllo digitale.

Monoblock / Monoblocco

DIGITALE 5i

NC bridge saw 5 axes with milling functions, monobloc with twist head, specially engineered to cut, drill, polishing and shape items of granite, marble, quartz, porcelain and ceramic.

Fresa a ponte CN a 5 assi con funzioni di fresatura, monoblocco con testa twist, progettata per tagliare, forare, lucidare e sagomare granito, marmo, quarzo, porcellana e ceramica.



Positioning on side walls / Su muratura

AREACUT 5

NC bridge saw 5 axes with milling functions, positioned on concrete walls, with twist head, specially engineered to cut, drill, polishing and shape items of granite, marble, quartz, porcelain and ceramic.

Fresa a ponte CN a 5 assi con funzioni di fresatura, posizionata su basi in muratura con testa twist, progettata per tagliare, forare, lucidare e sagomare granito, marmo, quarzo, porcellana e ceramica.



Selection guide <i>Guida alla scelta</i>	N° Axes <i>N° Assi</i>	Hp	Rpm	Disc Ø up to <i>Ø Disco fino a</i>	Tool attachment <i>Tipo di attacco utensili</i>	Cutting thickness up to <i>Spessore di taglio fino a</i>
DIGITALE 5i	5	24,4	6.000 / 15.000*	625 mm	1/2" GAS	200 mm
AREACUT 5	5	24,4	6.000 / 15.000*	625 mm	1/2" GAS	200 mm

* With Electro-spindle optional / Con Elettromandrino opzionale

4.0
INDUSTRY



Cutting, milling and vacuum optimization / *Ottimizzazione del taglio, della fresatura e del vuoto*



ISO40 automatic attachment / *Attacco automatico ISO40*

Focus on

Processing / Lavorazioni

	Tools <i>Utensili</i>	Cutting <i>Tagliare</i>	Shaping <i>Scolpire</i>	Milling <i>Fresare</i>	Contouring <i>Contornare</i>	Polishing <i>Lucidare</i>	Engraving <i>Incidere</i>	Turning <i>Tornire</i>
DIGITALE 5i	Manual	•	•	•	•	•	•	-
AREACUT 5	Manual	•	•	•	•	•	•	-

- Linear and crossed cuts
- Simple and complex shaping
- Kitchen tops complete with holes and inclined cuts
- Shower plates

- *Tagli lineari e incrociati*
- *Sagomatura semplice e complessa*
- *Piani cucina completi di forature e tagli inclinati*
- *Piatti doccia*

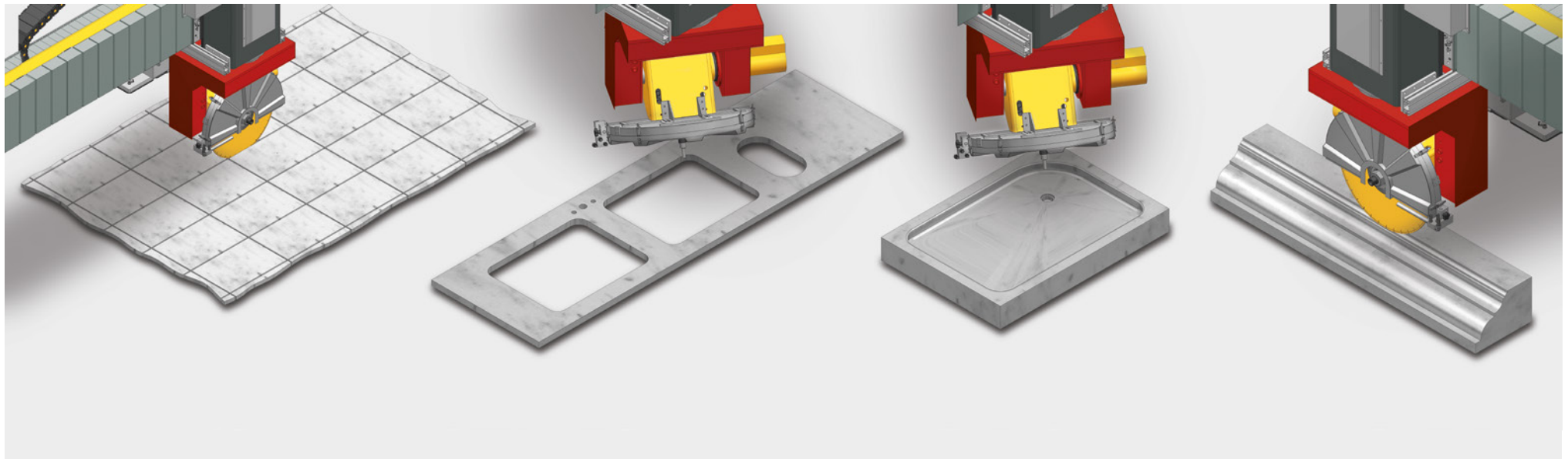

Smart intuitive brain / Sistema intuitivo intelligente

OMAG Fastcut

Once the cutting geometries are defined, the next step is to position single elements in the cutting slab, the NESTING function performs this operation automatically.

Una volta che le geometrie sono definite, il passo successivo è posizionare singoli elementi in una lastra di taglio. La funzione NESTING esegue questa operazione automaticamente.

Automatic size / Dimensioni automatiche

The machine is equipped with all the automatic systems for monitoring the performance of each individual moving element.

La macchina è dotata di tutti i sistemi automatici per il monitoraggio delle prestazioni di ogni singolo elemento mobile.

Productivity report / Rapporto produttività

The software is able to calculate the productivity of the machine and generate a detailed working report, indicating the working time, square meters produced and the percentage indicating the amount of material used.

Il software calcola la produttività giornaliera e genera un rapporto di lavoro dettagliato, indicando tempo, mq tagliati e la percentuale sfruttata di una lastra.

OMAG Image + OMAG Vein Match

Thus the colours can be balanced, the brightness and contrast optimised, shadows removed and areas identified that should not be considered during machining. By activating the VEIN function, the designing and consequently the cut, can be performed along the veins of the material of various slabs.

Così i colori possono essere bilanciati, le luminosità e il contrasto ottimizzati, le ombre rimosse e le aree identificate che non dovrebbero essere considerate durante la lavorazione. Attivando la funzione VEIN, la progettazione e di conseguenza il taglio possono essere eseguiti lungo le venature del materiale di varie lastre.



File import
Importazione file



Remote Connection

Connessione da remoto



Plus / Vantaggi



Joystick

The machine can be used manually without any programming.

La macchina può essere utilizzata manualmente senza nessuna programmazione.



Everything has his place

Tutto ha il suo posto

All the pneumatic and water components are housed and protected inside a cabinet.

Tutti i componenti pneumatici e idrici sono alloggiati e protetti all'interno di un armadio.



Vacuum lifter / Ventosa per taglio ottimizzato



PC control 21"
Touch screen Wide screen
Ampio Touch screen da 21"

The large size of the screen allows a detailed overall view of both machine function keys and the geometry of the work pieces.

Le ampie dimensioni dello schermo consentono una visione globale e dettagliata di entrambi i tasti funzione della macchina e della geometria dei pezzi.

Milling attachment cross laser / Attacco fresa laser a croce

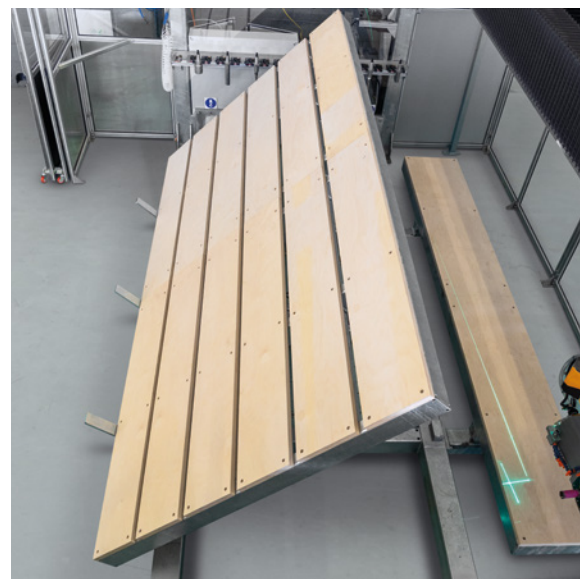

Tilting table function
Funzione banco ribaltabile

Optional

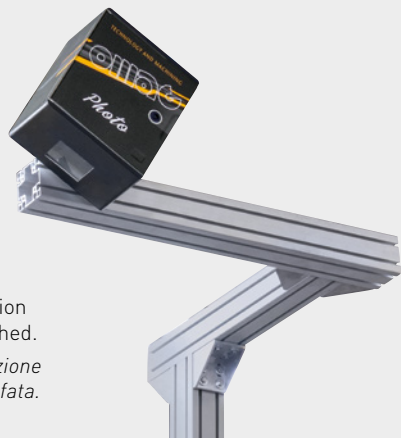

Digital camera

With a single instruction the slab is photographed.
Con una singola istruzione la lastra viene fotografata.

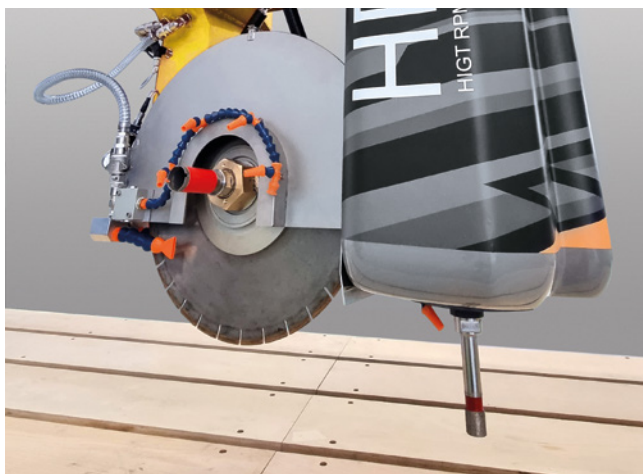

Electro-spindle / Elettromandrino

Electro-spindle to perform high rpm processing, with rotating joint to supply water inside the tool.

Elettromandrino per eseguire lavorazioni ad alto numero di giri, con giunto rotante per passaggio acqua all'interno dell'utensile.

HRP

HIGH RPM PROCESSING



Higher quality
Alta qualità

Galvanized steel structure.
Struttura zincata ad alta protezione.

Maximum precision everywhere / Massima precisione sempre



Planprobe / Tastatore

With the plane probe (PLANPROBE/TOUCH2D) the thickness of the slab is automatically memorised, this function provides a precise cut, especially for 45° cuts.

Con il plan probe (PLANPROBE / TOUCH2D) lo spessore della lastra viene memorizzato automaticamente, questa funzione fornisce un taglio preciso, specialmente per i tagli a 45°.

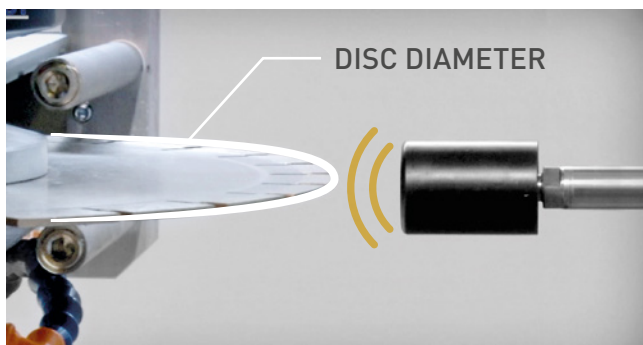

Radiusprobe / Controllo automatico misura utensile

It is a device for measuring the diameter of the disc or the length of the tool.

È un accessorio per la misurazione del diametro del disco o della lunghezza dell'utensile.



SAM automatic lifter

Ventosa spostamento per taglio ottimizzato

Optimising the cut means reducing material scrap to a minimum and thus not having to manually intervene during the cutting phases.

Ottimizzare il taglio significa ridurre al minimo lo scarto di materiale e quindi non dover intervenire manualmente durante le fasi di taglio.

digitale5i

5

axes

625

Ø mm
disk

200

mm
th./sp

1/2"
GAS

tool
attach.

Z AXIS
up to/finò a
700 mm

Disc Motor
Motore disco

OMAG 107 24,4 Hp
1/2" GAS Ø 625 mm

HMI-26

areacut5

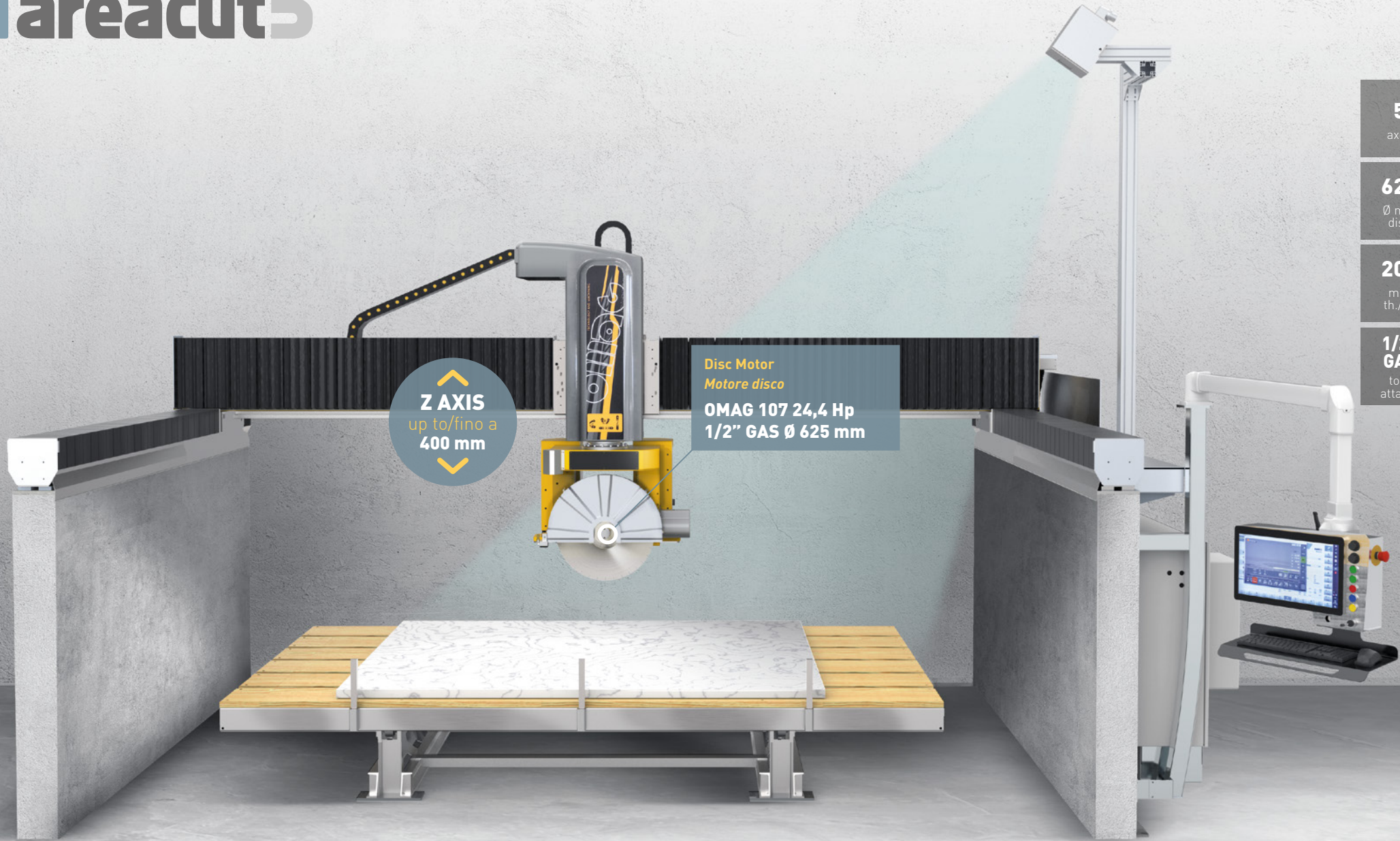

Z AXIS
up to/fino a
400 mm

Disc Motor
Motore disco
OMAG 107 24,4 Hp
1/2" GAS Ø 625 mm

5
axes

625
Ø mm
disk

200
mm
th./sp

1/2"
GAS
tool
attach.

Technical data / Dati tecnici

			DIGITALE 5i	AREACUT 5
			Monoblock Monoblocco	Positioning on side walls Su muratura
Interpolated controlled axes	<i>Assi controllati interpolati</i>	n°	5	5
Ø Maximum diameter saw	<i>Ø Disco diametro massimo</i>	mm	625	625
Cutting thickness	<i>Spessore di taglio</i>	mm	200	200
Ø Minimum diameter saw	<i>Ø Disco diametro minimo</i>	mm	350	350
Axis X - Transversal stroke*	<i>Asse X - Corsa trasversale*</i>	mm	3.600	3.600
Axis Y - Longitudinal stroke*	<i>Asse Y - Corsa longitudinale*</i>	mm	2.500	2.500
Axis Z - Vertical stroke*	<i>Asse Z - Corsa verticale*</i>	mm	400÷700	400÷700
Axis C - Rotation	<i>Asse C - Rotazione</i>		0° 380°	0° 380°
Axis B - Tilting	<i>Asse B - Inclinazione</i>		0° ÷ 90°	0° ÷ 90°
X axis movement speed	<i>Velocità di movimento asse X</i>	m/min	0 ÷ 48	0 ÷ 48
Y axis movement speed	<i>Velocità di movimento asse Y</i>	m/min	0 ÷ 40	0 ÷ 40
Z axis movement speed	<i>Velocità di movimento asse Z</i>	m/min	0 ÷ 15	0 ÷ 15
Table sizes	<i>Dimensioni della tavolo</i>	mm	3.600 x 2.000 + 500	3.600 x 2.000 + 500
Motor power	<i>Potenza del motore</i>		24,4 HP [s6]	24,4 HP [s6]
Tool Attachment**	<i>Tipo di attacco utensili**</i>		1/2" GAS	1/2" GAS
Rotating control by inverter	<i>Controllo rotazione inverter digitale</i>	RPM	0 ÷ 6.000	0 ÷ 6.000
Water consumption	<i>Consumo d'acqua</i>		40 l/ min	40 l/ min
On demand	Su richiesta			
Electrospindle for incremental cutting ceramic	<i>Elettromandrino taglio incrementale della ceramica</i>		0 ÷ 14.000 3,5 HP [s6]	0 ÷ 14.000 3,5 HP [s6]

* Measure at B axis 0° / *Misura con asse B 0°*

** On demand ISO40 / *A richiesta ISO40*

On demand - Machine could be assembled on existing concrete support
All these machines can have customized working measures.

A richiesta - La macchina può essere montata su dei supporti in cemento già esistenti
Tutte queste macchine possono avere misure di lavoro personalizzate.



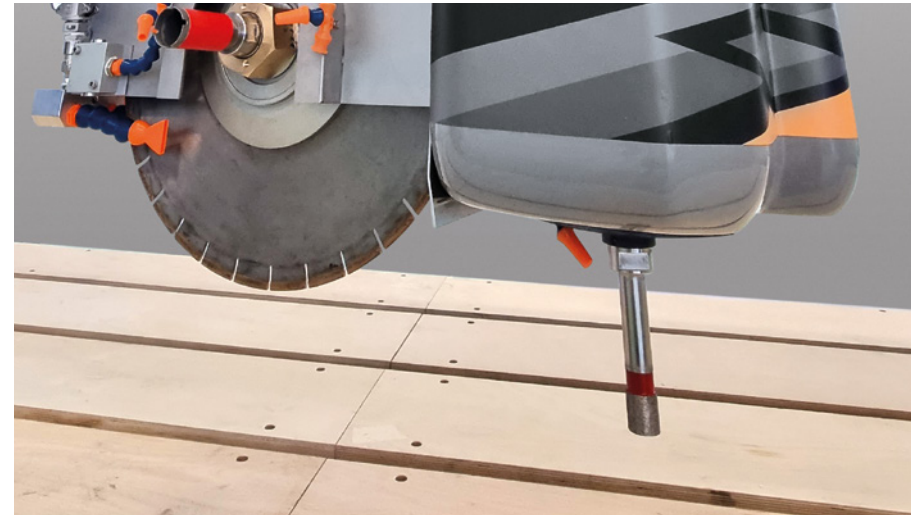
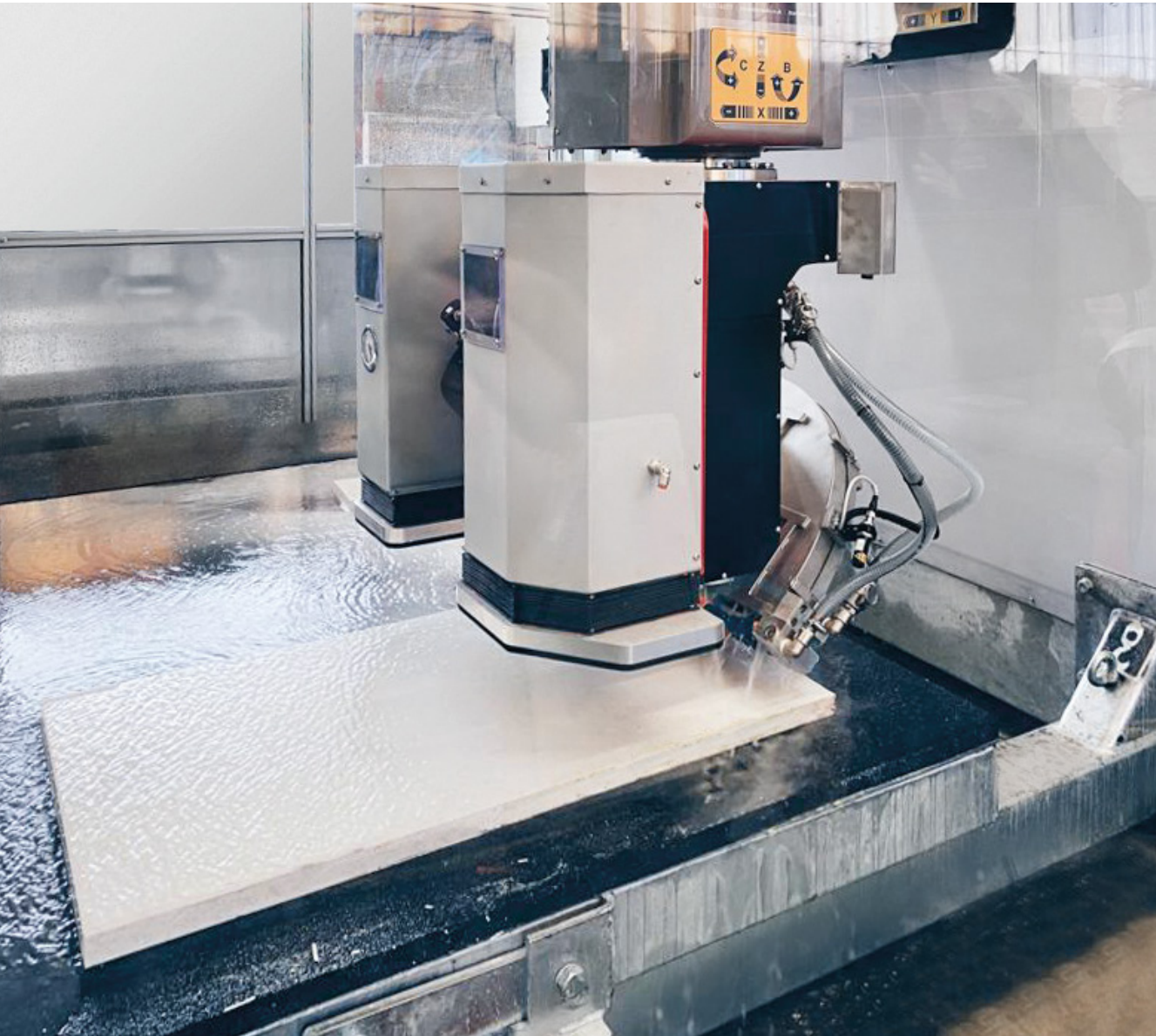



Software

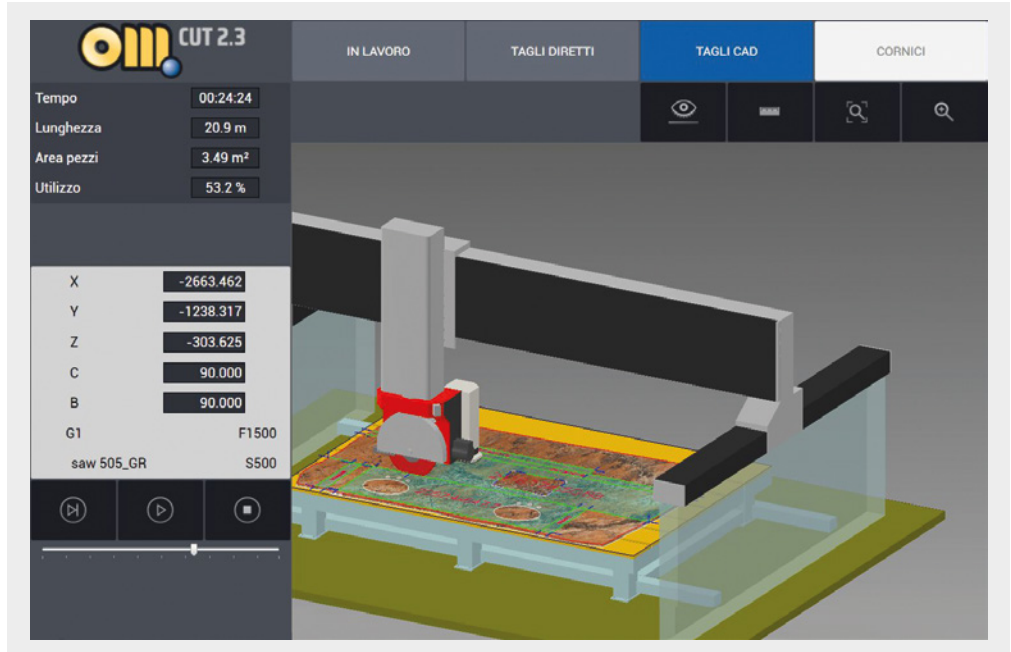
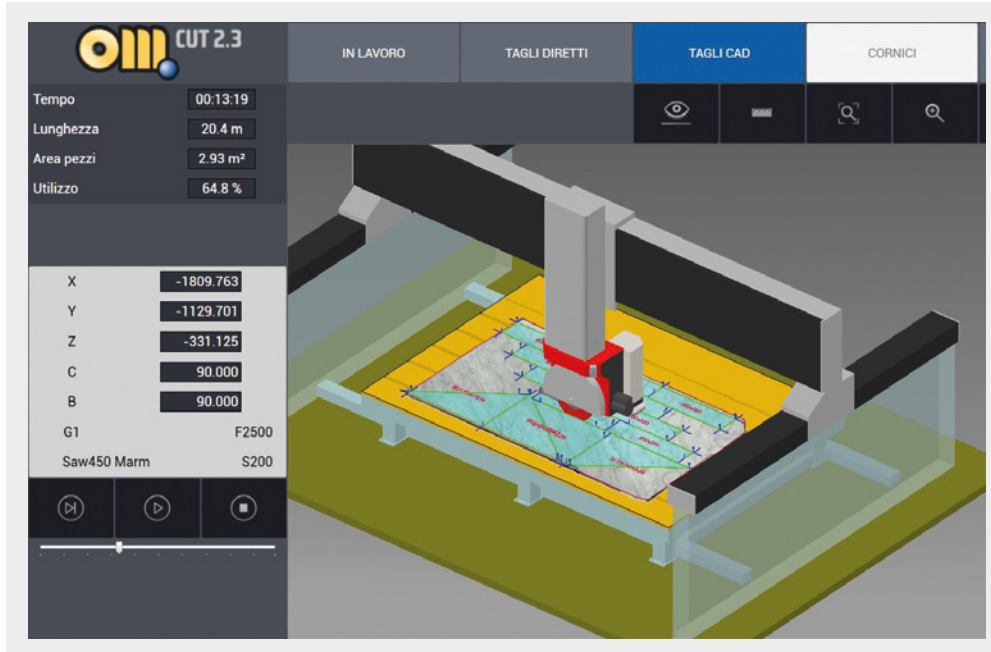
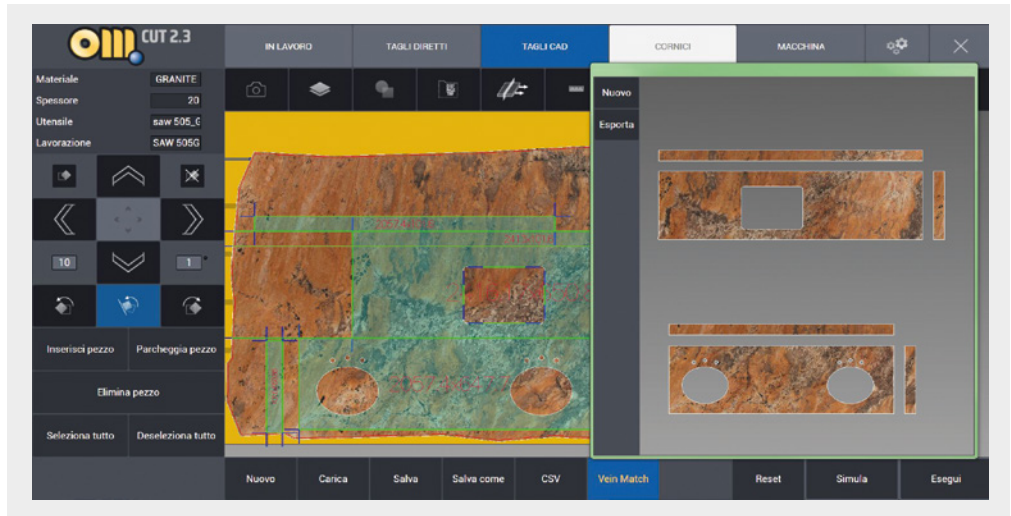
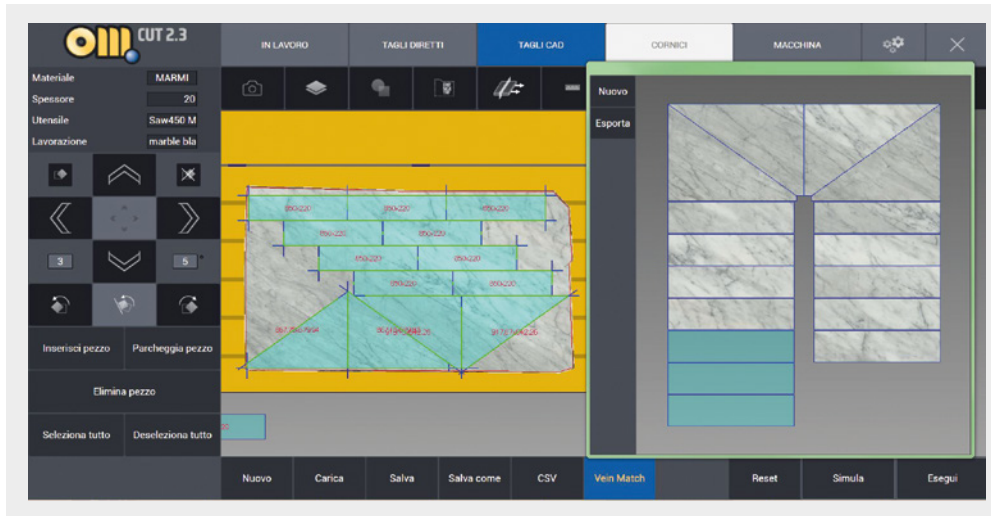

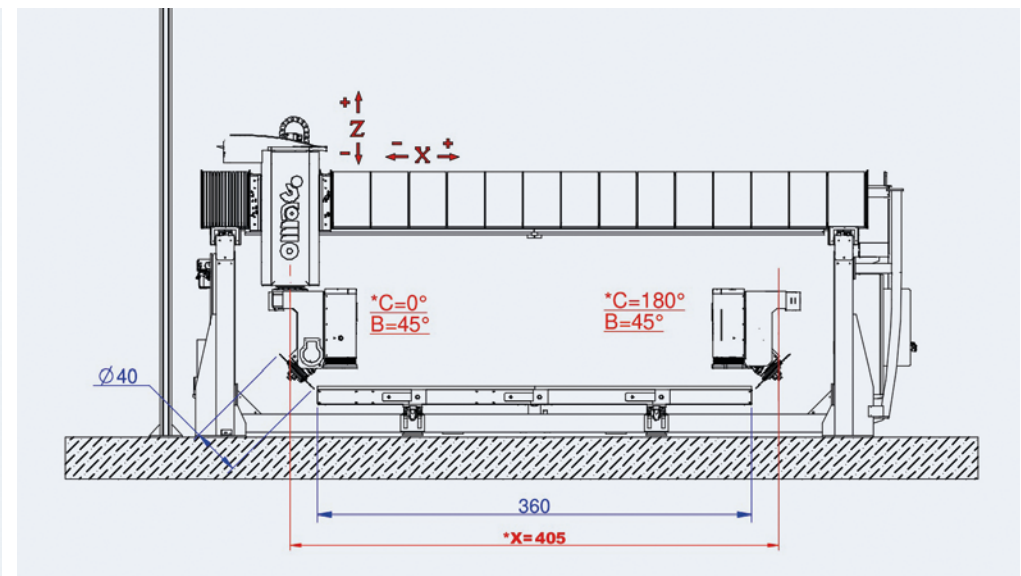
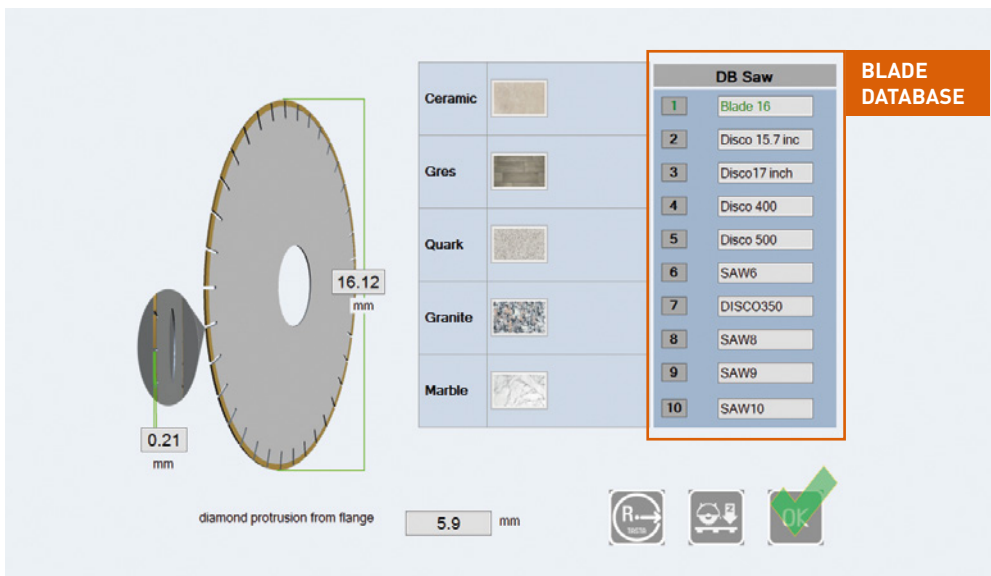
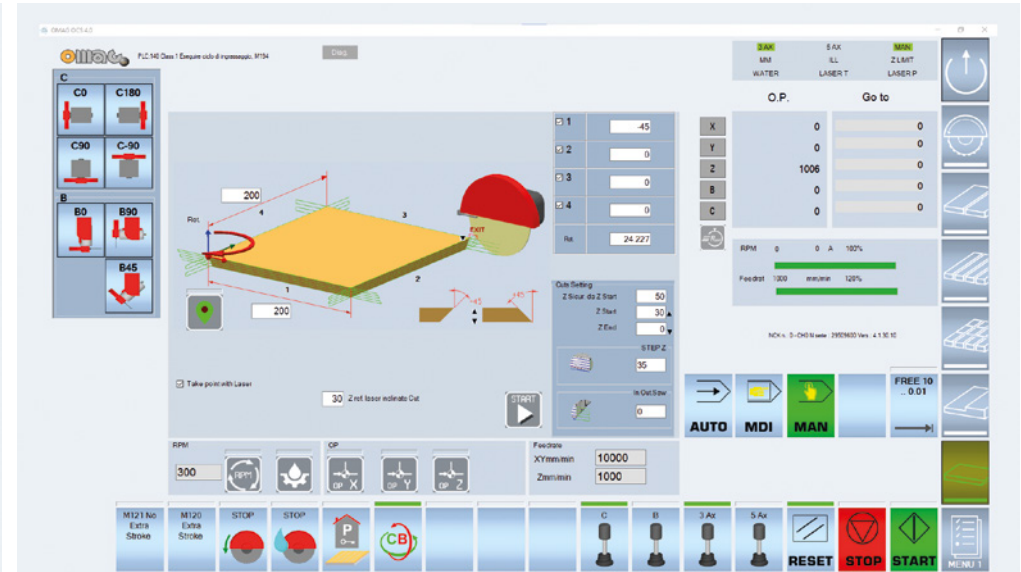
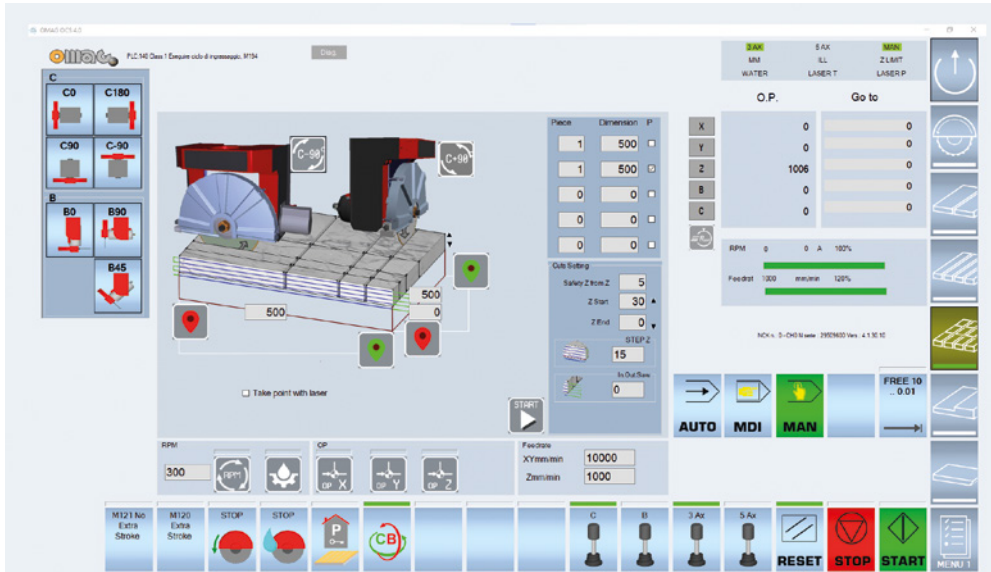

“OMAG Machinery
Designed by us, made for you.
Discover the OMAG experience...
technology for all...”



OMAG SPA

Via Stezzano, 31 - 24050 Zanica (Bg) - ITALY

Ph. +39 035 670070 / +39 035 675140 / +39 035 675111

Fax +39 035 670259 - info@omagspa.it - www.omagspa.it